

**CENTRO ESTADUAL DE EDUCAÇÃO TECNOLÓGICA PAULA SOUZA
FACULDADE DE TECNOLOGIA DE BOTUCATU
CURSO SUPERIOR DE TECNOLOGIA EM ANÁLISE E
DESENVOLVIMENTO DE SISTEMAS**

MISAEEL RAMOS DA SILVA

DESENVOLVIMENTO DE APLICATIVO PARA CONTROLE DE VENDAS

Botucatu-SP
Dezembro – 2017

**CENTRO ESTADUAL DE EDUCAÇÃO TECNOLÓGICA PAULA SOUZA
FACULDADE DE TECNOLOGIA DE BOTUCATU
CURSO SUPERIOR DE TECNOLOGIA EM ANÁLISE E
DESENVOLVIMENTO DE SISTEMAS**

MISAEEL RAMOS DA SILVA

DESENVOLVIMENTO DE APLICATIVO PARA CONTROLE DE VENDAS

Orientador: Prof. Dr. Osvaldo César Pinheiro de Almeida

Projeto de Conclusão de Curso
apresentado à FATEC - Faculdade de
Tecnologia de Botucatu, para obtenção do
título de Tecnólogo no Curso Superior de
Análise e Desenvolvimento de Sistemas.

Botucatu-SP
Dezembro – 2017

**DESENVOLVIMENTO DE UM APLICATIVO ANDROID PARA CONTROLE DE
VENDAS**

DEVELOPMENT OF A ANDROID APPLICATION FOR SALES CONTROL

MISAEEL RAMOS DA SILVA¹
OSVALDO CESAR PINHEIRO DE ALMEIDA²

¹ Graduando em Análise e Desenvolvimento de Sistemas pela Faculdade de Tecnologia de Botucatu. E-mail: misaelrs10@hotmail.com

² Doutor em Agronomia pela FCA/UNESP, Mestre em Ciências da Computação pelo ICMC/USP. Professor de Análise e Desenvolvimento de Sistemas da Fatec-Botucatu. E-mail: cesar@fatecbt.edu.br

RESUMO

Diversas práticas de negócio têm evoluído graças à tecnologia, e é comum encontrar nas empresas softwares que auxiliam o processo de produção ou então sistemas que oferecem aos empresários meios que os ajudem a organizar e gerenciar seu negócio de maneira eficiente. Os softwares baseados em plataforma *mobile* também estão ganhando espaço no ramo empresarial, devido a algumas facilidades que eles permitem ao gestor ou microempreendedor. Este projeto teve como objetivo o desenvolvimento de um aplicativo Android de controle de vendas, que irá proporcionar ao microempreendedor realizar o registro e consulta de produtos, clientes, fornecedores, vendedores e de suas vendas. O projeto foi desenvolvido utilizando o Android Studio que é um ambiente de desenvolvimento oficial para o sistema Android e o banco de dados SQLite. Com essa aplicação o empreendedor poderá administrar melhor suas vendas e a partir de uma aplicação simples e prática, servindo como meio de auxílio no gerenciamento do negócio, utilizando os recursos do aplicativo para cadastrar no banco de dados informações que futuramente poderão ser acessadas facilmente pelo usuário na tela de seu smartphone.

Palavras chave: Aplicativo Android. Controle de Vendas.

ABSTRACT

Several business practices have evolved thank to technology, and it's common to find in the software's companies that aid the production process or systems that offer entrepreneurs the means to help them organize and manage their business efficiently. Software based on mobile platform is also gaining space in the business sector, due to some facilities that allow the manager or microentrepreneur. This project aimed at the development of an Android application of sales control, which will allow the microentrepreneur to register and consult products, customers, suppliers, sellers and their sales. The project goes development using the Android Studio with is an ambient of development official for system Android and data base SQLite. With this application, the entrepreneur will be able to better manage his sales, from a simple and practical application, serving as a means of aiding in the management of the business, using the resources of the application to register in the database information that in the future can be easily accessed by the user on your smartphone screen.

Keywords: Android Application. Sales Control.

1 INTRODUÇÃO

Em meio à evolução das estratégias de negócio e ao aumento da competitividade é essencial que uma empresa tenha um planejamento eficiente para atender as necessidades do mercado, garantindo os melhores resultados para fortalecer seu posicionamento, crescimento e credibilidade na área em que atua.

A tecnologia tem sido uma grande aliada para impulsionar a transformação no processo de gerenciamento de uma empresa e tem oferecido através de muitas aplicações fortalecimento, flexibilidade e agilidade para realizar diversos serviços. Segundo Gonçalves (1993), a tecnologia é o fator individual de mudança de maior importância na transformação das empresas. Tais transformações não se restringem apenas ao modo de produzir bens e serviços, mas induzem novos processos e instrumentos que atingem por completo a estrutura e o comportamento das organizações, repercutindo diretamente em sua gestão.

Para que a gestão de uma grande ou pequena empresa alcance bons resultados, as informações devem ser tratadas de forma organizada e com segurança, e diante destas necessidades os investimentos em tecnologia têm sido crescentes, para que as organizações possam garantir que as informações sejam consistentes e precisas para tomadas de decisão. De acordo com pesquisas, os investimentos no setor de tecnologia têm sido crescentes nos últimos anos e vem representando em média 7,6% do faturamento líquido das empresas no Brasil (FGV/EAESP, 2017), isso mostra o quanto as empresas estão preocupadas em investir em tecnologias que auxiliam nas estratégias do negócio.

Diante deste cenário, o microempreendedor deve estar também bem preparado para que seu espaço esteja garantido dentre vários outros concorrentes do seu ramo, onde sobrevive aquele que possui, além de conhecimentos e estratégia, um bom controle e gerenciamento das informações do seu negócio. Para Dolabella (1999), para se aprender a empreender, faz-se necessário um comportamento proativo do indivíduo, o qual deve desejar “aprender a pensar e agir por conta própria, com criatividade, liderança e visão de futuro, para inovar e ocupar o seu espaço no mercado, transformando esse ato também em prazer e emoção”.

É muito relevante que o pensamento de empreender esteja associado ao fato de que para crescer e sobreviver em um determinado mercado, o empreendedor deva também investir em tecnologias que o auxiliem no gerenciamento do seu negócio. Softwares de aplicação, de acordo com Pressman (2011), são programas sob medida que solucionam uma necessidade específica de negócio. Aplicações nessa área processam dados comerciais ou técnicos de uma

forma que facilite operações comerciais ou tomadas de decisões administrativas/técnicas. Além das aplicações convencionais de processamento de dados, o software de aplicação é usado para controlar funções de negócio em tempo real (por exemplo, processamento de transações em pontos de venda, controle de processos de fabricação em tempo real).

Com o intuito de ajudar a controlar melhor as vendas, propôs-se desenvolver uma aplicação *mobile* Android de cadastro e consulta de vendas voltadas para o microempreendedor, que permitirá a ele ter um histórico de suas vendas e o cadastro de seus produtos, fornecedores e clientes de forma organizada e objetiva.

2 MATERIAL E MÉTODOS

Para o desenvolvimento foi utilizada a linguagem de programação Java, usando o ambiente de desenvolvimento integrado (IDE) Android Studio. O Android Studio é o IDE oficial do Android. Criado especificamente para o Android, ele acelera o desenvolvimento e ajuda a criar aplicativos da mais alta qualidade para todos os dispositivos Android. Ele oferece ferramentas personalizadas para desenvolvedores do Android, incluindo ferramentas avançadas para edição, depuração, testes e geração de perfis de código (ANDROID STUDIO, 2017), é uma plataforma feita usando como base o ambiente de desenvolvimento integrado de Java IntelliJ IDEA (GUSMÃO, 2014). O aplicativo foi emulado diretamente em um smartphone com sistema operacional Android 5.0.2, para melhor visualização e verificação do funcionamento das implementações.

A modelagem do banco de dados foi realizada através do brModelo, que é uma ferramenta grátis para criar modelos relacionados com um banco de dados, o programa possui uma interface bem simples (brModelo, 2007).

Para o desenvolvimento do banco de dados foi utilizado o SQLite, que é uma biblioteca em linguagem C que implementa um banco de dados SQL embutido. Programas que usam a biblioteca SQLite podem ter acesso a banco de dados SQL sem executar um Sistema Gerenciador de Banco de Dados separado. O SQLite tem código aberto e totalmente gratuito (SQLite, 2016).

Com objetivo de entender melhor as necessidades do usuário, foi realizada uma análise de requisitos. Através dessa análise, que será realizada através de algumas entrevistas, pode-se fazer o levantamento de informações importantes e definir como atender as necessidades do usuário.

3 RESULTADOS E DISCUSSÕES

Após algumas entrevistas ficou definido que o sistema deverá ter as seguintes funcionalidades: cadastro de clientes, cadastro de produtos, cadastro de fornecedores, cadastro de vendedores, cadastro de vendas, histórico das vendas e saldo de conta dos clientes.

O modelo conceitual dos dados (Figura 1) gerado por meio do brModelo apresenta as sete tabelas do sistema que irão armazenar os dados cadastrados e fornecer estas informações para a consulta do usuário, sendo elas a tabela de Cliente, Vendedor, Pagamentos, Produto, Categoria, Fornecedor e Vendas, onde os atributos em azul representam as chaves primárias de cada tabela. O registro de vendas permitirá que o usuário cadastre apenas um produto por venda.

Figura 1 - Modelo Conceitual

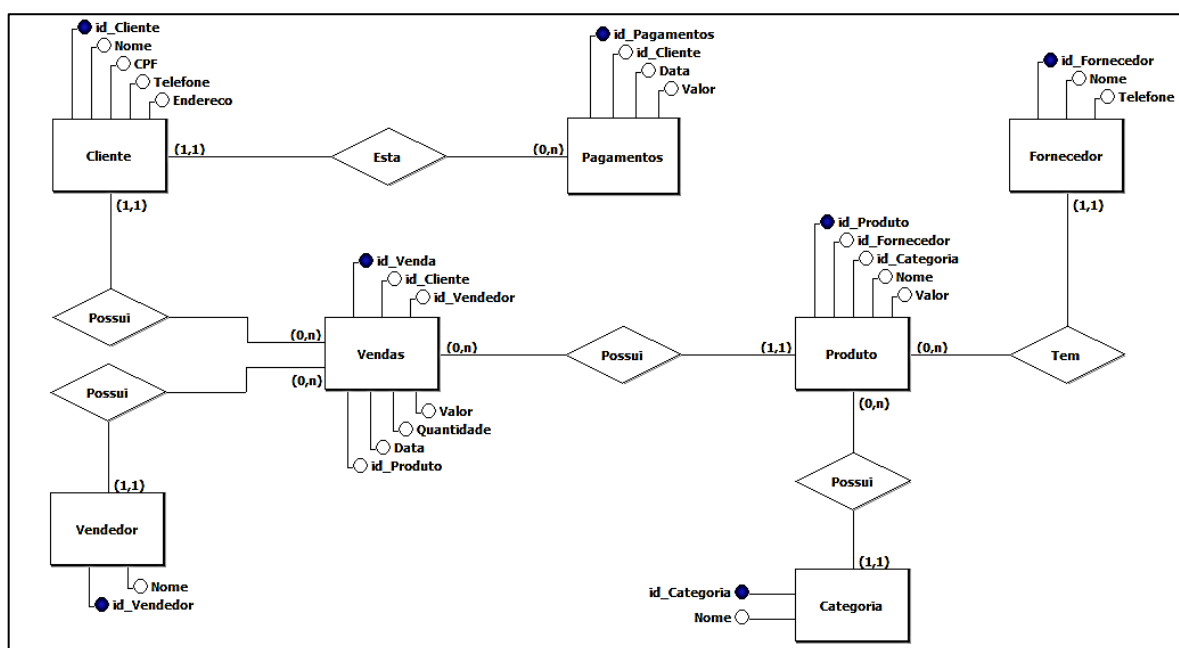

Ao iniciar o aplicativo será exibida a tela inicial (Figura 2) com os botões representando cada lista de cadastro. Antes de o usuário realizar o registro de uma venda ou pagamento, ele deverá realizar o registro dos clientes, produtos, fornecedores e vendedores. Todas as telas que apresentam listas de registros estão organizadas alfabeticamente na ordem crescente, visando assim facilitar a procura pelo registro.

Figura 2: Tela inicial do aplicativo



A Figura 3 apresenta a lista de clientes cadastrados. Para adicionar um novo registro o usuário deverá clicar no botão no canto inferior direito da tela, com a imagem do item e o sinal de adicionar. Na tela de cadastro de clientes (Figura 4) o usuário poderá inserir as informações pessoais do cliente, que serão salvas após ele clicar no botão do canto inferior direito com a imagem do item e o desenho de um disquete.

Figura 3: Lista de clientes cadastrados



Figura 4: Tela de cadastro de cliente



A Figura 5 apresenta a lista de produtos cadastrados, caso o usuário deseje cadastrar um novo produto, poderá realizar clicando no botão com o sinal de adicionar.

Figura 5: Lista de produtos cadastrados

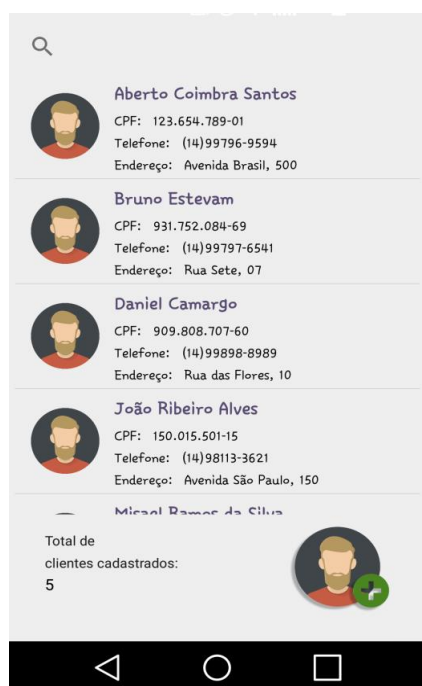
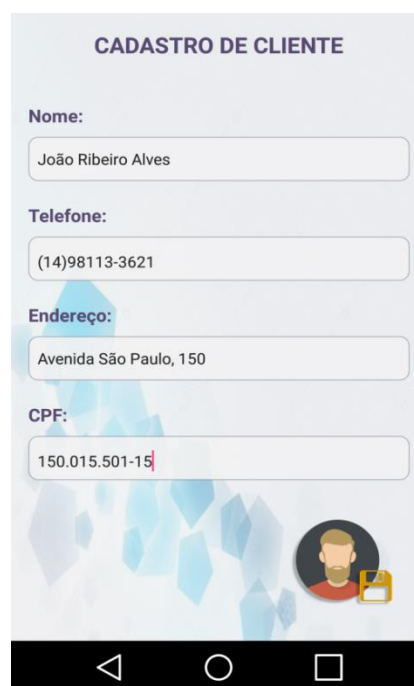

Figura 6: Tela de cadastro de produto

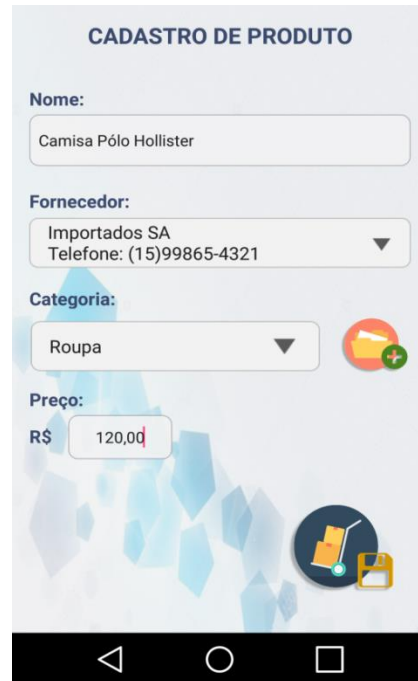

Na tela de cadastro de produtos (Figura 6) o usuário deverá cadastrar uma categoria para o produto, a partir de uma nova tela de cadastro de categorias (Figura 7).

Figura 7: Tela de cadastro de categoria

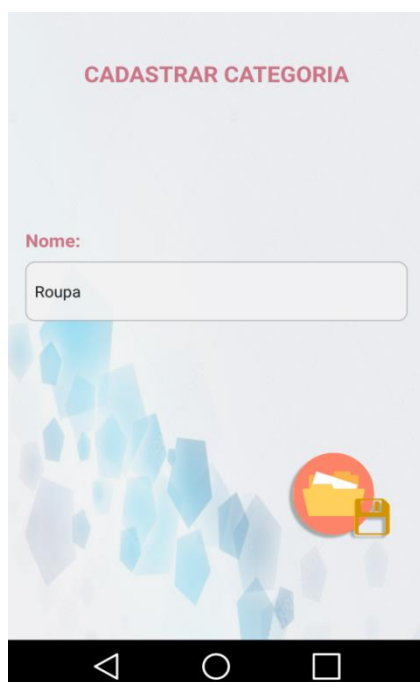

Na tela de fornecedores cadastrados (Figura 8) e tela de vendedores cadastrados (Figura 10) estarão os registros cadastrados pelo usuário. Quando for necessário adicionar um novo registro, o usuário poderá fazê-lo clicando no botão com o sinal de adicionar posicionado no canto inferior direito da tela. Em seguida ele será direcionado para a tela de cadastro de fornecedores (Figura 9) ou tela de cadastro de vendedores (Figura 11).

Figura 8: Lista de fornecedores cadastrados



Figura 9: Tela de cadastro de fornecedor



Figura 10: Lista de vendedores cadastrados

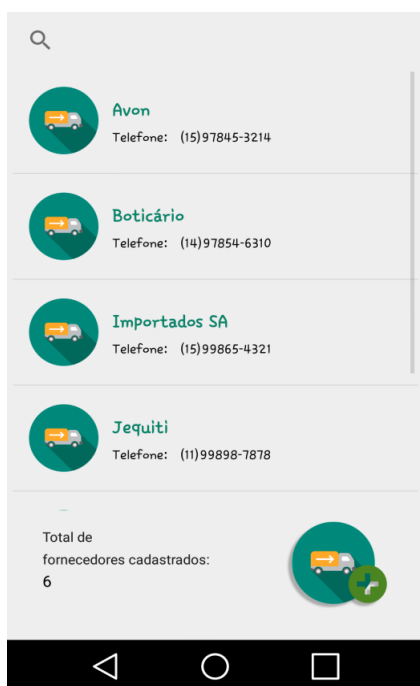

Figura 11: Tela de cadastro de vendedor

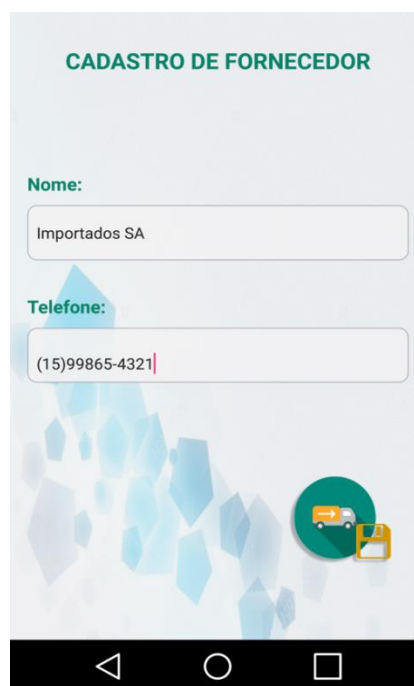

Conforme a tela de cadastro de venda (Figura 12), o usuário terá mais facilidade de realizar os registros de suas vendas, pois seus clientes, vendedores e produtos poderão ser selecionados dentro de uma lista suspensa no ComboBox para cada item. Ele poderá realizar o cadastro de apenas um produto por venda, e os registros serão exibidos na tela com lista de vendas realizadas (Figura 13).

Figura 12: Tela de cadastro de venda

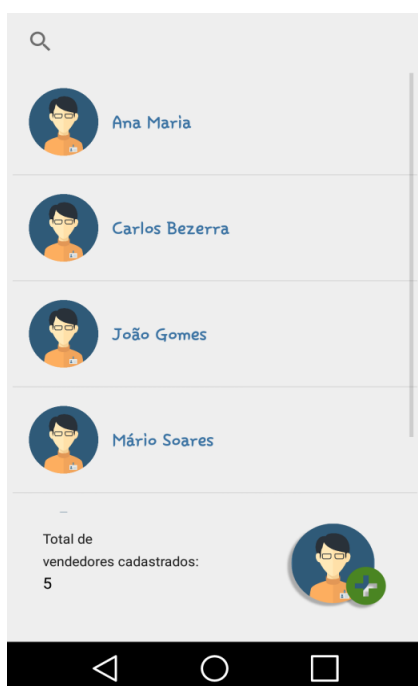
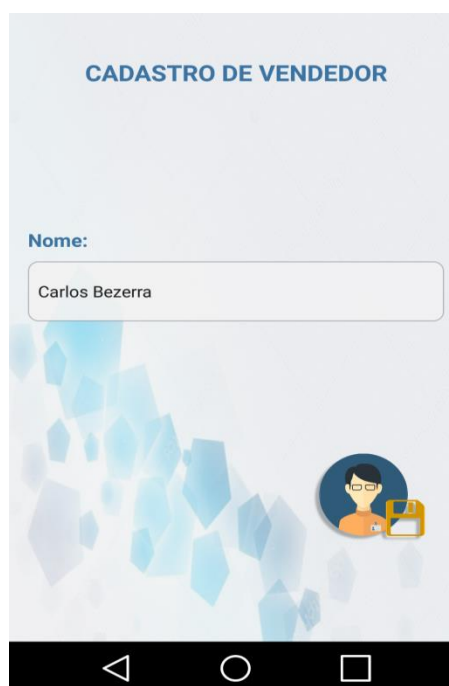
CADASTRO DE VENDA

Nome do Cliente:
João Ribeiro Alves
Cpf: 150.015.501-15

Nome do Vendedor:
Carlos Bezerra

Nome do Produto:
Camisa Pólo Hollister
Preço: R\$ 120,00

Quantidade: 1 **Preço:** R\$ 120,00

Data da Venda:
02/01/2018

Figura 13: Lista de vendas realizadas

João Ribeiro Alves Cpf: 150.015.501-15 Produto: Camisa Pólo Hollister Vendedor: Carlos Bezerra Data: 02/01/2018 Quantidade: 1 Valor de Venda: R\$ 120,00
Daniel Camargo Cpf: 909.808.707-60 Produto: Tênis Nike Shock Vendedor: Carlos Bezerra Data: 03/01/2018 Quantidade: 1 Valor de Venda: R\$ 300,00
Aberto Coimbra Santos Cpf: 123.654.789-01 Produto: Camisa Pólo Hollister Vendedor: Ana Maria Data: 03/01/2018 Quantidade: 1 Valor de Venda: R\$ 120,00
Total de vendas: R\$ 759,00

O preço do produto informado na tela de cadastro de venda estará no ComboBox junto com o nome do produto, ele servirá apenas como consulta para o usuário, sendo que o valor da venda do produto será o que o usuário inserir dentro do campo de preço. Assim permitirá que ele registre um valor com desconto ou aumente sua margem de lucro se achar necessário.

Na tela de compras registradas por cliente (Figura 14) será exibida a lista de produtos comprados pelo cliente conforme selecionado no ComboBox. No canto inferior esquerdo será apresentado o total de compras realizadas pelo cliente e logo abaixo o débito que o cliente possui junto ao microempreendedor. Usando o botão no canto inferior direito, com ícone de saco de dinheiro e adicionar, o usuário poderá registrar um novo recebimento do cliente na tela de cadastro de recebimento (Figura 15), assim o valor apresentado a pagar na Figura 14 irá ser subtraído de acordo com o valor registrado na Figura 15.

Figura 14: Tela de compras realizadas por cliente



Figura 15: Tela para registrar recebimento de clientes



A partir do botão com ícone de lupa, no canto inferior direito da Figura 14, o usuário poderá visualizar o histórico de pagamentos realizados pelos clientes na tela de registro de recebimentos dos clientes (Figura 16), com ícone de saco de dinheiro e adicionar, o usuário poderá registrar um novo recebimento do cliente na tela de cadastro de recebimento (Figura 15).

Figura 16: Tela com registros de recebimentos dos clientes

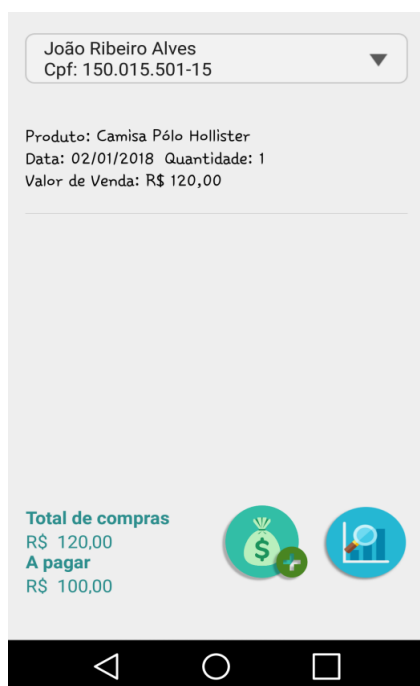
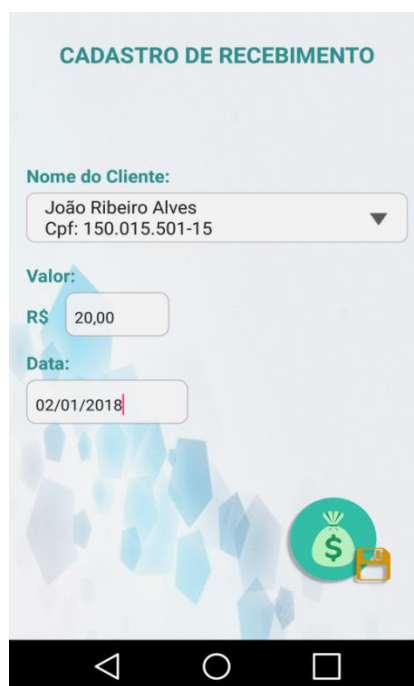

No canto inferior esquerdo da tela de registros de recebimentos dos clientes (Figura 16), o usuário terá o total de pagamentos realizados por cada cliente, conforme o nome do cliente selecionado no ComboBox.

O usuário poderá editar as informações de registro do cliente, produto, fornecedor e vendedor. Ele também poderá excluir um dos registros quando necessário. Estas opções poderão ser acessadas quando o usuário selecionar um registro na lista, sendo apresentada ao usuário as opções para editar ou excluir o registro, conforme as Figuras 17 e 18.

Figura 17: Opção para editar ou excluir um registro



Figura 18: Tela de edição de registro do cliente



4 CONCLUSÃO

O aplicativo permitiu que os clientes, produtos e fornecedores sejam cadastrados no banco de dados e posteriormente selecionados para o registro da venda, vinculando o cliente e o produto. Além disso, permitiu realizar a consulta dessas informações, para que o usuário possa gerenciar mais adequadamente o seu negócio. Ainda, possibilitou fazer o levantamento do consumo por cliente, assim como seus pagamentos e débitos, possibilitando ao microempresário controlar de maneira mais objetiva, prática e segura suas atividades comerciais.

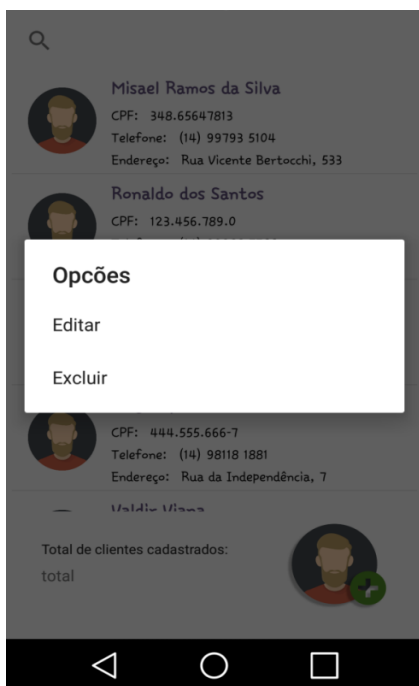
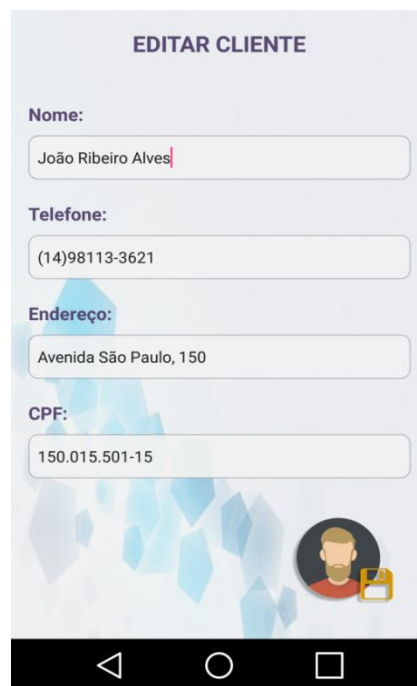
REFERÊNCIAS

ANDROID STUDIO. **Recursos**. Disponível em <<https://developer.android.com/studio/features.html>> Acesso em: 20 nov. 2017.

BRMODELO. **Sobre a Ferramenta**. Disponível em <<http://www.sis4.com/brModelo/>> Acesso em 20 nov. 2017.

DOLABELA, F. **Oficina do Empreendedor**. São Paulo: Cultura Editores Associados, 1999.

FGV/EAESP. **Pesquisa anual do uso de TI**. 28ª Edição, 2017. Disponível em<<http://eaesp.fgvsp.br/ensinoeconhecimento/centros/cia/pesquisa> > Acesso em: 20 nov. 2017.

GONÇALVES, J. E. L. **Os impactos das novas tecnologias nas empresas prestadoras de serviço**. Revista Administração de Empresas, v. 34, n. 1, p.63-81, 1993.

GUSMÃO, G. **Google lança versão 1.0 do ide de código aberto android studio**. *Exame*, dez. 2014. Disponível em: <<http://exame.abril.com.br/tecnologia/google-lanca-versao-1-0-do-ide-de-codigo-aberto-android-studio/> > Acesso em: 20 ago. 2017.

PRESSMAN, R. S. **Engenharia de software**, São Paulo: Bookman, 2011.

SQLITE. **Sobre o SQLite**. Disponível em: <<http://www.sqlite.org/about.html>> Acesso em: 20 ago. 2017.

ANEXOS

Diretrizes para Autores

1. SUBMISSÃO DOS TRABALHOS

Deverá ser encaminhada uma declaração de anuência, com nome completo, endereços institucionais e e-mails e as assinaturas de todos os autores, bem como o nome do autor indicado para correspondência, a qual será anexada em “documentos suplementares” no portal da Revista Tekhne e Logos.

O trabalho deve ser acompanhado, se for o caso, de uma declaração de conflito de interesses na qual conste o tipo de conflito.

Todas as instituições patrocinadoras da pesquisa devem ser mencionadas no trabalho.

Toda pesquisa envolvendo seres humanos ou animais deve ter aprovação prévia do Comitê de Ética da instituição de origem. Nesses casos, o número do protocolo no Comitê de Ética deve ser mencionado no trabalho.

As normas da Revista Tekhne e Logos podem sofrer alterações, portanto não deixe de consultá-las antes de fazer a submissão de um artigo. Elas são válidas para todos os trabalhos submetidos neste periódico.

Lembre-se que SE as normas da revista não forem seguidas rigorosamente, seu trabalho não irá tramitar

2. FORMA E PREPARAÇÃO DOS MANUSCRITOS

Na primeira versão do artigo submetido, os nomes dos autores e a nota de rodapé deverão ser omitidos. Somente na versão final o artigo deverá conter o nome de todos os autores com identificação em nota de rodapé

O manuscrito submetido para publicação deverá digitado em processador de texto em formato DOCX, encaminhado via eletrônica (<http://www.fatecbt.edu.br/seer>) obedecendo as especificações a seguir:

Papel: formato A4

Espaçamento do texto: em coluna simples, com espaço entre linhas de 1,5

Margens: 3,0 cm de margens esquerda e direita. e margens superior e inferior com 2,0 cm, orientação retrato

Fonte: Times New Roman, tamanho 12.

Parágrafos: 1,25 cm.

Número de páginas: até 15 (quinze) páginas, numeradas consecutivamente, incluindo as ilustrações.

Tabelas: devem fazer parte do corpo do artigo e ser apresentadas no módulo tabela do Word. Essas devem ser elaboradas apenas com linhas horizontais de separação no cabeçalho e ao final das mesmas, evitando o uso de palavras em negrito e coloridas, as quais devem ser ajustadas automaticamente à janela. O título deve ficar acima e centralizado. Se o trabalho for redigido em inglês ou espanhol, deve vir também redigido em português. Exemplo de citações no texto: Tabela 1. Exemplos de citações no título: Tabela 1. Investimento econômico-financeiro (sem ponto no final após o texto). O título deve ficar acima e centralizado, redigido na fonte Times New Roman, tamanho 12. Em tabelas que apresentam a comparação de médias, segundo análise estatística, deverá haver um espaço entre o valor numérico (média) e a letra. As unidades deverão estar entre parêntesis.

Gráficos, Figuras e Fotografias: devem ser apresentados em preto e branco ou em cores (se necessário), nítidos e com contraste, inseridos no texto após a citação dos mesmos, com resolução de 300 dpi. Se o trabalho for redigido em inglês ou espanhol, deve vir também redigido em português. Exemplo de citações no texto: Figura 1. Exemplos de citações no título: Figura 1. Investimento econômico-financeiro (sem ponto no final após o texto). O título deve ficar acima e centralizado, redigido na fonte Times New Roman, tamanho 12(doze).

Fórmulas: deverão ser feitas em processador que possibilite a formatação para o programa Microsoft Word, sem perda de suas formas originais e devem ser alinhadas à esquerda e numeradas sequencialmente à direita

Nomes científicos: devem ser escritos por extenso e em itálico.

3. ESTRUTURA E ORGANIZAÇÃO

3.1 ARTIGO ORIGINAL

O artigo deve ser apresentado na seguinte sequência:

Título: no idioma português com no máximo, 15 (quinze) palavras em letras maiúsculas e em negrito

Autores: até 5 (cinco), por extenso, posicionados logo abaixo do título em inglês ou em português (a depender do idioma do trabalho), com chamada para nota de rodapé da primeira página, com as seguintes informações: formação, titulação e instituição a que o autor está filiado, seguido do endereço, CEP, cidade, estado e endereço de e-mail, sem nenhuma sigla.

Resumo: apresentando em folha à parte, deve condensar, em um único parágrafo, o conteúdo, expondo objetivos, materiais e métodos, os principais resultados e conclusões em não mais do que 250 palavras. A palavra RESUMO devem ser redigida em letras maiúsculas e centralizada.

Palavras-chave: no mínimo de 3 (três) e no máximo de 5 (cinco) termos. Não devem repetir os termos que se acham no título, podem ser constituídas de expressões curtas e não só de palavras e devem ser separadas por ponto em ordem alfabética.

Título: no idioma inglês com, no máximo, 15 (quinze) palavras em letras maiúsculas e em negrito.

Abstract: além de seguir as recomendações do resumo, não ultrapassando 250 palavras, deve ser uma tradução próxima do resumo. A palavra ABSTRACT devem ser redigida em letras maiúsculas e centralizada.

Key words: representam a tradução das palavras-chave para a língua inglesa.

Introdução: Deve ocupar, preferencialmente, no máximo duas páginas, apresentando o problema científico a ser solucionado e sua importância (justificativa para a realização do trabalho), e estabelecer sua relação com resultados de trabalhos publicados sobre o assunto a ser pesquisado. O último parágrafo deve expressar o objetivo, de forma coerente com o constante no Resumo. Esta seção não pode ser dividida em subtítulos.

Material e Métodos: Esta seção pode ser dividida em subtítulos, indicados em negrito. Deve ser redigida com detalhes para que o trabalho possa ser repetido por outros pesquisadores, evidenciando e referenciando a metodologia empregada para a realização da pesquisa e da informação sobre os métodos estatísticos e as transformações de dados.

Resultados e Discussão: Podem ser divididas em subseções, com subtítulos concisos e descritivos. O texto dos Resultados e discussões devem ser discutidos e interpretados à luz da literatura, não apresentando os mesmos resultados das tabelas e figuras.

Conclusões: não devem ser vastas e discursivas, sendo necessário apresentá-las com coerência aos objetivos propostos. Deve ser capaz de evidenciar a solução de seu problema por meio dos resultados obtidos.

Agradecimentos: facultativo.

4. CITAÇÕES NO TEXTO

As citações de autores no texto são conforme os seguintes exemplos:

a) Joaquim (2005) ou (JOAQUIM, 2005)

b) Joaquim e Silva (2010) ou (JOAQUIM; SILVA, 2010)

c) Havendo mais de três autores, é citado apenas o sobrenome do primeiro, seguido de et al. (não itálico): Rossi et al. (2008) ou (ROSSI et al., 2008).

5. REFERÊNCIAS

No artigo deve existir no mínimo dez (10) referências

Devem seguir a NBR 6022, 6021, 6023, 10520, 6028, 6024 da ABNT. Recomenda-se que 70% das referências tenham sido publicadas nos últimos 5 anos e também que 50% sejam de periódicos científicos, apresentadas da seguinte maneira:

a) **Artigo de periódico:** SIMÕES, D.; SILVA, R. B. G.; SILVA, M. R. Composição do substrato sobre o desenvolvimento, qualidade e custo de produção de mudas de *Eucalyptus grandis* Hill ex Maiden × *Eucalyptus urophylla* S. T. Blake. **Ciência Florestal**, Santa Maria, v. 22, n. 1, p. 91-100, jan./mar. 2012. Disponível em: <<http://dx.doi.org/10.5902/198050985082>>. Acesso: 21 jan. 2014.

b) **Livro:** MACHADO, C. C.; LOPES, E. S.; BIRRO, M. H. B. **Elementos básicos do transporte florestal rodoviário**. Viçosa: UFV, 2005. 167p.

c) **Capítulo de livro:** NOGUEIRA, E. Análise de investimentos. In: BATALHA, M. O. (Org.) **Gestão Agroindustrial**. 5. ed. São Paulo, SP. Atlas, 2009. p. 205-266.

d) **Dissertação e Tese:** MACHADO, R. R. **Avaliação do desempenho logístico do transporte rodoviário de madeira utilizando Rede de Petri**. 75f. Dissertação (Mestrado em Ciência Florestal) apresentada a Universidade Federal de Viçosa/ MG. 2006. Disponível em: <http://www.tede.ufv.br/tesesimplificado/tde_arquivos/4/TDE-2006-11-06T144815Z-43/Publico/texto%20completo.pdf>. Acesso em: 21 ago. 2013.

e) **Trabalhos de congressos:** SILVA, R. M.; BELDERRAIN, M. C. N. Considerações sobre diagrama tornado em análise de sensibilidade. In: ENCONTRO LATINO AMERICANO DE INICIAÇÃO CIENTÍFICA, 8., 2004, São José dos Campos. **Anais...** São José dos Campos, SP: UNIVAP, 2004. p. 8-11.

f) **Trabalhos de conclusão de curso ou monografias: não aceitos.**

3.2 ARTIGOS DE REVISÃO

Os artigos de revisão bibliográfica deverão conter: Título (português e inglês), resumo com palavras-chave e abstract com keywords. Introdução; Desenvolvimento do assunto com discussão que deverão ser apresentados em tópicos; Considerações finais e Referências. Deverão conter no máximo 15 páginas.

Condições para submissão

Como parte do processo de submissão, os autores são obrigados a verificar a conformidade da submissão em relação a todos os itens listados a seguir. As submissões que não estiverem de acordo com as normas serão devolvidas aos autores.

1. A contribuição é original e inédita, e não está sendo avaliada para publicação por outra revista; caso contrário, deve-se justificar em "Comentários ao editor".
2. O arquivo da submissão está em formato Microsoft Word ou OpenOffice ambos com extensão DOCX.
3. O manuscrito está editado em coluna simples, com espaço entre linhas de 1,5, fonte Times New Roman, tamanho 12, tabulação de 1,25 cm, formato A4, com 3,0 cm de margens esquerda e superior e margens direita e inferior com 2,0 cm, orientação retrato e máximo de 15 páginas.
4. Existe documento suplementar que comprove a anuência dos coautores para a publicação do artigo.
5. Caso a pesquisa envolva seres humanos ou animais, a mesma tem aprovação prévia do Comitê de Ética da instituição de origem e esse documento será submetido como documento suplementar.
6. URLs para as referências foram informadas quando possível.
7. O texto segue os padrões de estilo e requisitos bibliográficos descritos em Diretrizes para Autores, na página Sobre a Revista.

Política de Privacidade

Os nomes e endereços informados nesta revista serão usados exclusivamente para os serviços prestados por esta publicação, não sendo disponibilizados para outras finalidades ou a terceiros.

Botucatu, ____ de _____ de 2017.

Misael Ramos da Silva

De Acordo:

Prof. Dr. Osvaldo Cesar Pinheiro de Almeida
Orientador

Prof. Dr. Roberto Antonio Colenci
Coordenador do Curso de Análise e Desenvolvimento de Sistemas